



RISTRUTTURA SA

**TECNOLOGIE
PRODOTTI SPECIFICI
CONSOLIDAMENTI
IMPERMEABILIZZAZIONI**

**UMIDITÀ
CONSOLIDAMENTO
E RECUPERO**

**TECNOLOGIE E
PRODOTTI SPECIFICI
PER LA SOLUZIONE**

DI OGNI TIPO DI **PROBLEMA**



RISTRUTTURA SA

www.tecnored.it



SPECIALISTI CONTRO L'UMIDITÀ



CONSOLIDA E DEUMIDIFICA LE MURATURE UMIDE

CONSOLIDAMENTO DEL PIEDE DELLA MURATURA E BLOCCO DELL'UMIDITÀ DI RISALITA CAPILLARE.



Unica soluzione per due importanti problemi

La barriera chimica consolidante idrofobizzante BARRIERA FORTE® risolve efficacemente in un'unica fase applicativa tutte le problematiche legate al consolidamento delle murature slegate con malte di allettamento povere e decoesionate unitamente alla necessità di bloccare definitivamente la risalita d'acqua per capillarità. Questo sistema innovativo è frutto della continua ricerca e della più che trentennale esperienza dell'azienda nel settore specifico della deumidificazione, del restauro e del recupero edilizio.

I vantaggi di barriera forte®

Essere riusciti a modificare leganti idraulici ad elevate prestazioni garantendo il rilascio di silani idrofobizzanti con notevoli caratteristiche di penetrazione consente oggi di realizzare una barriera chimica particolare in grado di risolvere brillantemente sia i problemi della risalita d'acqua per capillarità sia quelli legati al dissesto strutturale del piede della muratura.

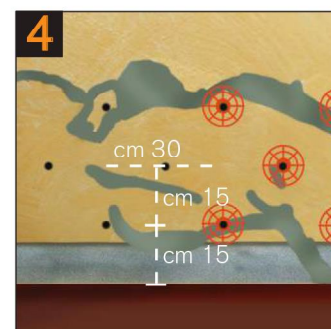
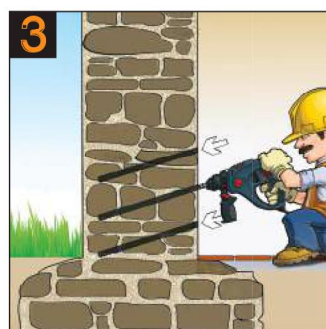

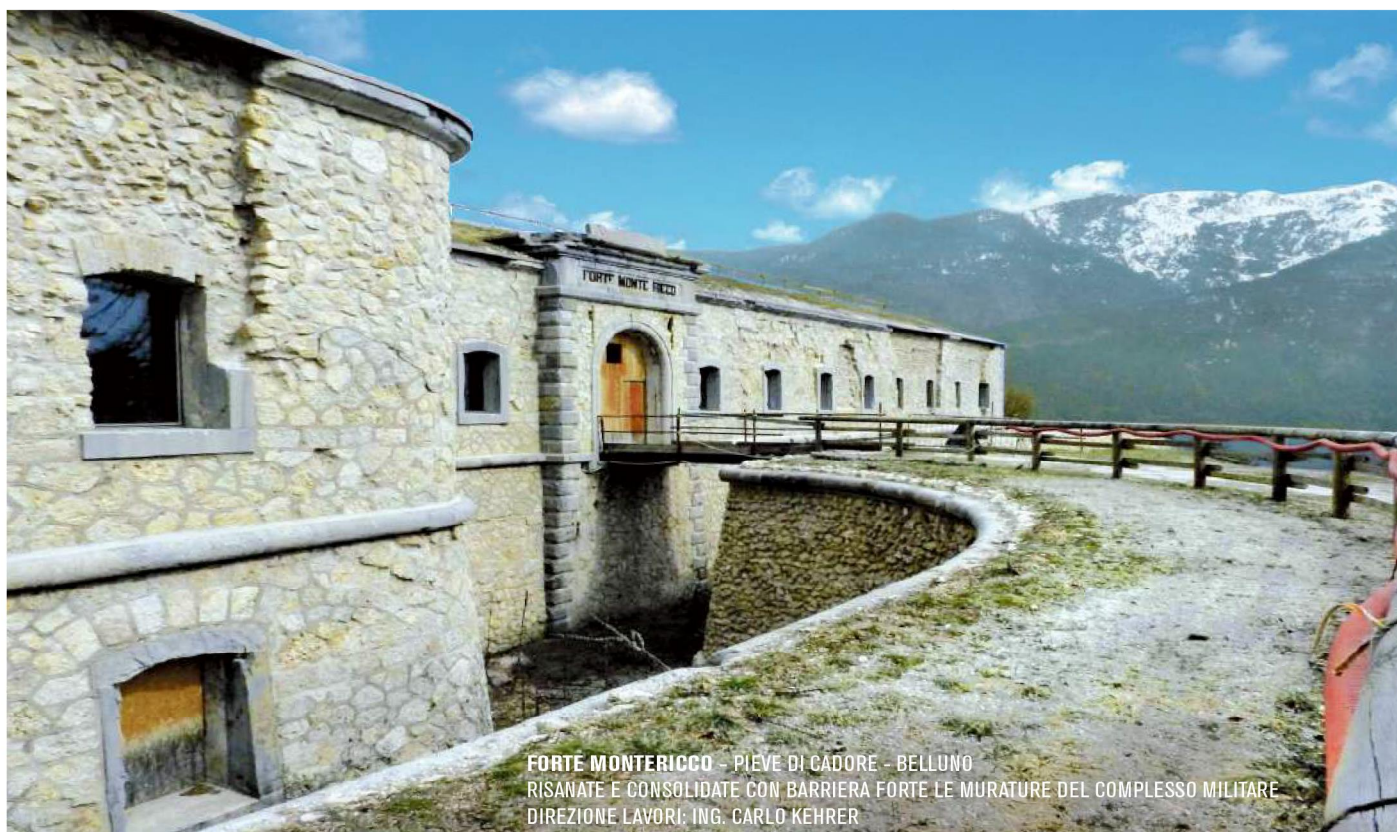

FORTE MONTERICCO - PIEVE DI CADORE - BELLUNO
 RISANATE E CONSOLIDATE CON BARRIERA FORTE LE MURATURE DEL COMPLESSO MILITARE
 DIREZIONE LAVORI: ING. CARLO KEHRER

Componenti particolari



Il Sistema bicomponente BARRIERA FORTE® è stato realizzato con il legante idraulico TRN105 (comp. A) ad elevate prestazioni rinforzato con resine acriliche reticolanti in grado di assicurare perfetti incollaggi strutturali con spiccate caratteristiche di resistenza a taglio. L'idrofobizzazione del materiale da costruzione di tutto il piede della muratura è garantito dal silano monomero monocomponente a penetrazione profonda TRA105 (comp. B) in grado di penetrare e trasferirsi rapidamente in tutto il materiale da costruzione della fascia interessata. Anche questo sistema utilizza gli iniettori brevettati con tappo rapido di chiusura (comp. C).

Attrezzatura specifica e posa in opera

La posa in opera di BARRIERA FORTE® non presenta alcun tipo di difficoltà e la realizzazione è estremamente rapida. Gli appositi iniettori con tappo rapido di chiusura dovranno essere disposti e sigillati con cemento rapido su una tripla linea di fori sfalsati ed inclinati interessando i due terzi dello spessore della muratura stessa. La prima linea sarà posta ad un'altezza di 15 cm dalla quota del piano campagna con interasse 30 cm, la seconda a 30 cm di altezza e la terza a 45 cm. Le iniezioni potranno essere effettuate utilizzando una pompante o serbatoio a bassa pressione (1 - 1,5 bar), sino a saturazione. È importante ricordare che le iniezioni dovranno essere effettuate

sempre dal basso verso l'alto partendo dalla linea dei fori più bassa tenendo a portata di mano i tappi rapidi per chiudere eventuali fuoriuscite di prodotto dai fori adiacenti o da quelli più alti.

Consumi minimi

Il rinforzo del piede della muratura sarà garantito dall'incollaggio strutturale che potrà essere ottenuto iniettando il composto sino a saturazione. Il blocco della risalita dell'acqua per capillarità, invece, potrà essere garantito solamente da consumi non inferiori a 2 confezioni A+B per metro cubo di muratura interessata. Esempio: 8 metri lineari di muratura di spessore cm 25 oppure 4 metri lineari di murature di spessore cm 50 oppure 2 metri lineari di muratura da spessore cm 100 etc.

Problema: Umidità di risalita
Conseguenze: Distacco intonaco-
Perdita di coibentazione-ecc.
Soluzione definitiva: DryKit System
Garanzia: Totale



Umidità di risalita capillare nelle murature di qualsiasi tipo, materiale, spessore; anche affrescate
Umidità nei muri controterra - Umidità relativa e fenomeni condensativi con muffe, funghi, licheni - Umidità di costruzione
Umidità dalle terrazze - Umidità meteorica per l'azione combinata dell'acqua e del vento

UMIDITÀ NIENTE PAURA!

www.tecnored.it

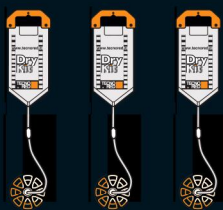

**TECNO
RED**
®
SPECIALISTI CONTRO L'UMIDITÀ



Since 1982



Si utilizza per la neutralizzazione dei sali di qualsiasi natura all'interno delle murature

Sistema antisalino bicomponente in grado di impedire fisicamente l'idratazione dei sali da parte dei nuovi intonaci durante la fase di applicazione e asciugatura degli stessi.

Le boiacche garantiscono così nel tempo la durata degli intonaci, siano essi tradizionali e/o macroporosi. Rispetto agli interventi chimici di "precipitazione" le boiacche antisaline specifiche garantiscono il risultato indipendentemente dal tipo e dalla natura dei sali stessi.

Modalità di impiego

Per ogni fusto del componente A TRH745 da 25 Kg, andranno aggiunti 7 litri del componente B TRB305. Con l'aiuto di un trapano con frusta o di un miscelatore si otterrà dopo qualche minuto un impasto sufficientemente fluido per essere steso con l'apposito applicatore a setole dure contenuto in dotazione nel fusto del componente A.

Applicazione: Sulle superfici delle murature stonacate, rese omogenee con la chiusura dei fori e delle irregolarità, andranno applicate 2/3 mani a pennello (fresco su fresco) della boiaccia antisalina specifica sino ad ottenere una ricopertura totale della superficie con spessore di circa 2/3 mm. Per agevolare l'operazione bagnare preventivamente le murature con il TRB 305 rimasto

Direttamente sulle murature prima della stesura dei nuovi intonaci

Le boiacche antisaline specifiche devono essere utilizzate sulle murature precedentemente stonacate oggetto di interventi di deumidificazione (chimica, meccanica, per elettro-osmosi, con intonaci macroporosi ecc.) oppure in assenza di trattamenti per allungare notevolmente la durata degli intonaci e delle finiture. Preparazione del sottofondo: si dovranno spazzolare le murature per rimuovere eventuali parti incoerenti. Anche i residui dei vecchi intonaci o in fase di distacco andranno rimossi. Le murature sconnesse che presentino fori, superfici disomogenee o mancanza di stilatura tra sasso e sasso e tra mattone e mattone dovranno essere preventivamente stuccate con un impasto realizzato con sabbia cemento e TRB305 (componente B).

Per le superfici omogenee di mattoni o cemento, una volta spazzolate e lavate si potrà applicare direttamente la boiaccia antisalina specifica.

Impiantistica

Anche eventuali tracce o scanalature per il passaggio di tubazioni o cavi per nuova impiantistica dovranno essere trattate con le boiacche antisaline specifiche.

Per evitare assorbimento di umidità attraverso l'intonaco, inserire provvisoriamente una tavola spessa 1/2 cm durante l'applicazione per separare lo stesso dal contatto con il pavimento. Effettuare le fasi 3-4-5 ad una temperatura minima di + 3° C. Dopo la stesura omogenea delle boiacche lasciar passare 4 giorni prima dell'applicazione del nuovo intonaco.





Il Kit delle Boiacche Antisalinite comprensivo dell'aggrappante e dell'apposito pennello in fibra che ne facilita l'applicazione



Per la preparazione si raccomanda di utilizzare un miscelatore elettrico



Applicazione delle boiacche in alcuni saloni del Complesso Gallerie dell'Accademia a Venezia

CARATTERISTICHE TECNICHE

PRODOTTO TRH 745 + TRB 305	NORMATIVA	BOIACCA ANTISALINA
Aspetto Colore Massa volumica apparente Granulometria massima Acqua d'impasto Stoccaggio nelle confezioni originali in luogo asciutto		Polvere Rosso $1.32 \pm 0.07 \text{ kg/}$ 0.7 mm 20% 18 mesi
Caratteristiche dell'impasto e di lavorabilità Massa volumica dell'impasto pH impasto Durata impasto lavorabile Temperatura di applicazione Spessore minimo di applicazione	Normativa EN 1015-6	$1.70 \pm 0.05 \text{ kg/}$ 12 ca. 70 minuti $+2^\circ\text{C} \div +38^\circ\text{C}$ 2 mm
Caratteristiche prestazionali Classe e tipologia Permeabilità al vapore acqueo Prova di aderenza Assorbimento d'acqua per capillarità Permeabilità alla CO ₂ Impermeabilità all'acqua Resistenza alla compressione Resistenza alla flessione Resistenza termica - Temperatura d'esercizio Reazione al fuoco Sostanze pericolose	Normativa EN 1504-2 EN 7783 EN 1542 EN 1062-3 EN 1062-6 EN 14891 EN 12190 EN 196/1 EN 13501-1 EN 1504-2	Prestazione prodotto C PI-MC-IR Sd <1 m - classe I $\geq 2.0 \text{ MPa}$ $w < 0.1 \text{ kg/m}^2 \cdot \text{h} \cdot 0.5$ Sd >50 m >500 KPa – impermeabile 45.0 MPa 7.0 MPa $-40^\circ\text{C} \div +95^\circ\text{C}$ A1 Conforme nota in ZA.1





LE BOIACCHE ANTISALINE IMPEDISCONO L'IDRATAZIONE DEI SALI DURANTE LA FASE DI ASCIUGATURA DEL NUOVO INTONACO PROTEGGENDOLO NEL TEMPO



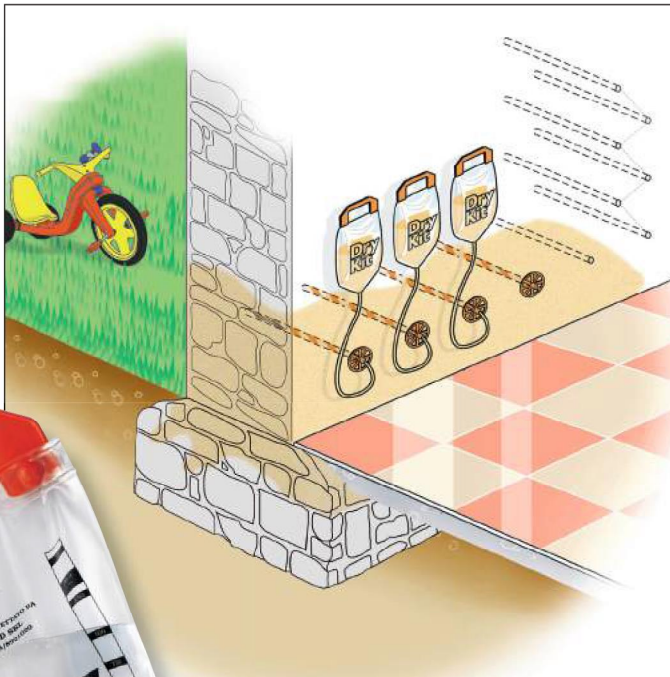

**RISANARE
DEFINITIVAMENTE
I MURI UMIDI,
DA SOLI,
O CON LA PROPRIA
IMPRESA DI FIDUCIA.
È SEMPLICISSIMO
CON DRYKIT !**

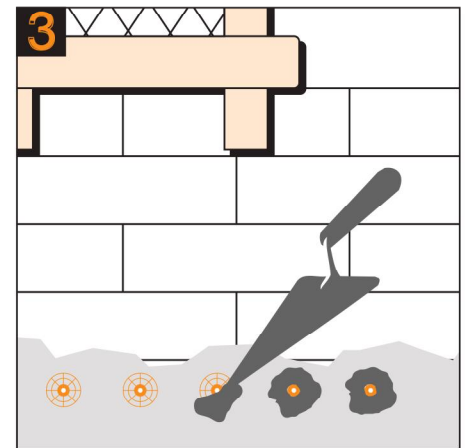
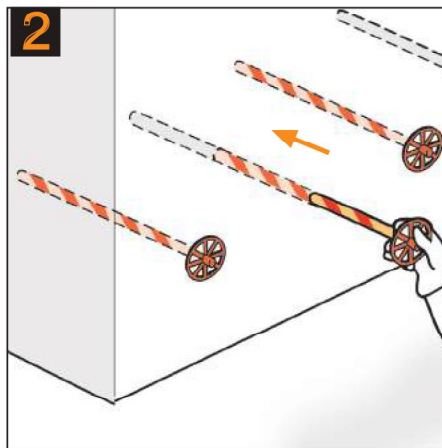
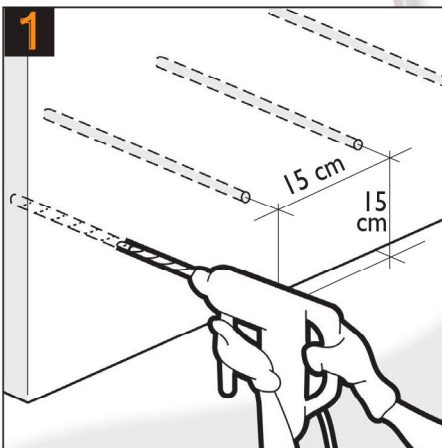

Forare il muro a 15 cm dal terreno distanziando le perforazioni una dall'altra di 15 cm (Fig. 1). Inserire nel muro i diffusori con le corone (Fig. 2). Sigillare le corone con l'aiuto di un cazzuolino, gesso e/o cemento rapido (Fig. 3).

Contro l'umidità ascendente un esclusivo sistema garantito, che elimina per sempre il problema.

Con le più avanzate tecniche per il risanamento delle murature umide abbiamo realizzato un pratico kit per le imprese e per gli amanti del "fai da te", facile da utilizzare. DryKit® è un esclusivo sistema brevettato che interviene nelle opere murarie mediante la formazione di una barriera chimica, composta da formulati idrofobizzanti all'acqua o in solvente. Le caratteristiche specifiche, nonché i campi d'impiego consigliati per ogni prodotto, vengono chiarite nelle schede specifiche, illustrando il formulato più idoneo alle esigenze del risanamento.



Tutte le risposte nel manuale istruzioni

Il kit è composto da pratiche pockets con scala graduata di facile lettura, un'imboccatura nella parte superiore per il riempimento del formulato, corredata di una piccola "linguetta" appositamente studiata per impedire il contatto del prodotto con elementi esterni (calcinacci, acqua piovana, ecc.), i diffusori in cellulosa pressata a perdere con corona ed il tubo vitrex di collegamento con regolatore di flusso. È inoltre corredato dal "Manuale tecnico di istruzioni" con disegni ed indicazioni utili per la posa in opera del kit di risanamento, che include anche le modalità operative ed i tempi necessari per il ripristino degli intonaci. A richiesta si fornisce assistenza tecnica alla posa con personale specializzato.

Più facile di così...

I tempi di trasfusione sono estremamente rapidi. Entro le 24 ore la muratura riesce ad assorbire completamente la quantità di formulato prevista per il risanamento, mentre i tempi di asciugatura risultano variabili in funzione dello spessore e del materiale di cui è costituita la muratura (vedi Manuale istruzioni).

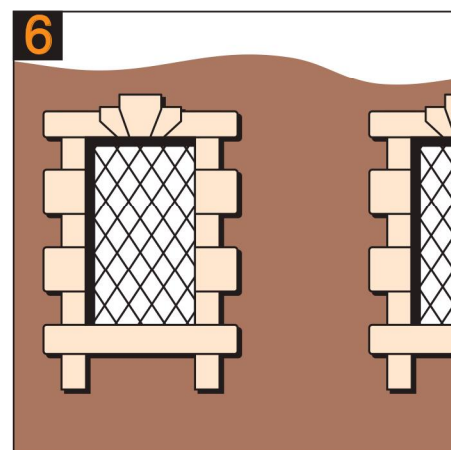
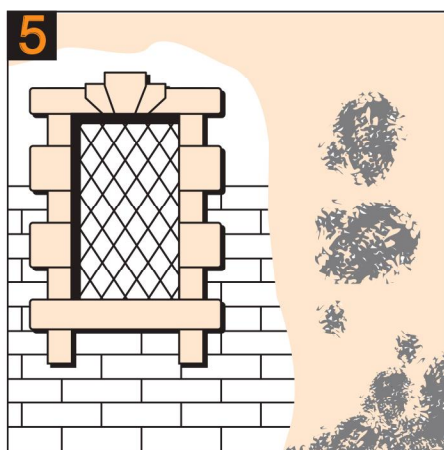
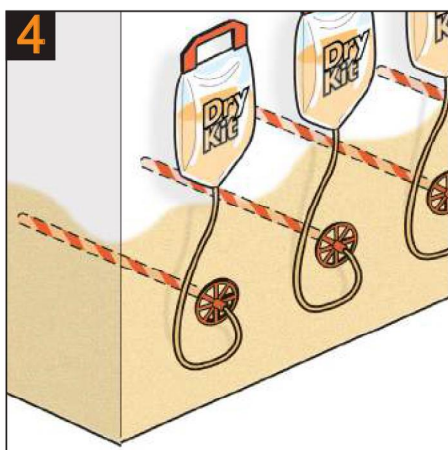

Applicare le pockets al muro collegando il tubicino alle corone. Riempire le pockets con il formulato specifico (Fig. 4). Ad assorbimento avvenuto, rimuovere i vecchi intonaci (Fig. 5). Per evitare trasmigrazioni saline risulta di fondamentale importanza l'applicazione delle boiacche antisaline prima della stesura dei nuovi intonaci (Fig. 6).

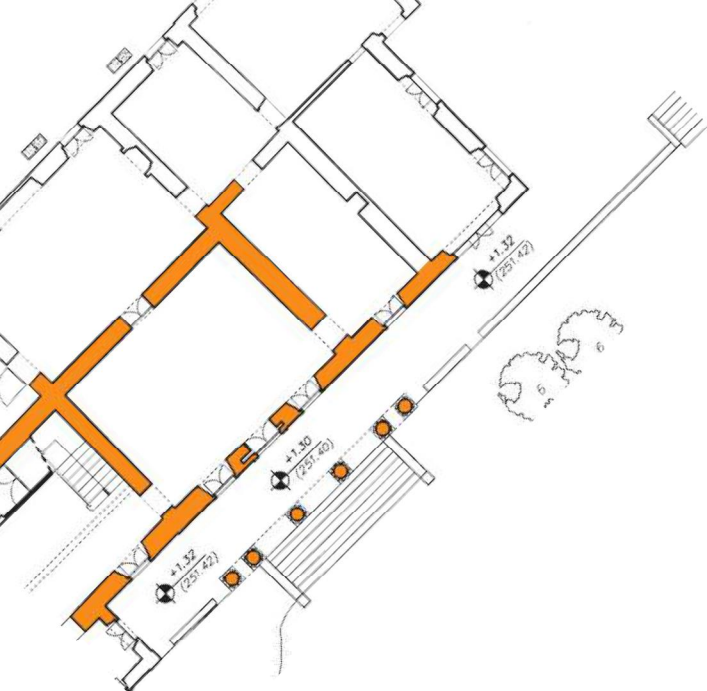

Un preventivo gratuito con una semplice telefonata...

Per ricevere un preventivo gratuito basterà che ci facciate pervenire un fax con una planimetria in scala 1:100 indicante i muri che intendete risanare. Riceverete una nostra offerta dettagliata indicante la quantità di materiale necessario unitamente al computo dell'attrezzatura specifica "usa e getta".

I nostri uffici rimangono a vostra completa disposizione per qualsiasi informazione o per mettervi in contatto con il responsabile di zona più vicino.



PREVENTIVI E GARANZIE



La polizza nominale di garanzia prodotto

Per ricevere la polizza nominale di garanzia prodotto sarà sufficiente inviare alla Tecnored di Verona una fotocopia della fattura di acquisto del DryKit® ove risultino indicate le quantità ritirate unitamente ad una planimetria in scala 1:100 con evidenziate le zone trattate. Quantità di formulato inferiori a quelle indicate nella tabella del manuale istruzioni, in rapporto alla muratura risanata, renderanno automaticamente nulli i benefici della polizza stessa.

L'estensione della garanzia potrà riguardare anche gli intonaci inviando la documentazione relativa all'acquisto delle boiacche antisaline con documentazione fotografica relativa alle zone di applicazione.

L'IMPORTANZA DELLE BOIACCHE ANTISALINE: IL RIPRISTINO DEGLI INTONACI DOPO IL TRATTAMENTO DI DEUMIDIFICAZIONE.

Prima dell'applicazione dei nuovi intonaci risulta di particolare importanza l'applicazione delle boiacche antisaline di sottofondo TRH745 additivate a TRB305, per chiudere definitivamente il ciclo umidità e sali.

Senza tali boiacche, infatti, durante l'applicazione del nuovo intonaco, l'acqua dell'impasto potrebbe idratare i sali presenti nella muratura facendoli trasmigrare in superficie durante la fase di asciugatura.

Questi sali, essendo igroscopici assorbirebbero umidità dall'aria e la loro variazione di volume (da anidri a saturi) potrebbe provocare danni estetici alle pitture di finitura.

La rimozione di vecchi intonaci può essere effettuata già dal giorno successivo l'immissione del formulato nella muratura.

Questa operazione, sulle superfici affrescate, viene sostituita con desalinizzazioni localizzate mediante impacchi assorbenti.



La desalinizzazione delle superfici affrescate viene effettuata dai restauratori con la tecnica degli impacchi adsorbenti con polpa di cellulosa.

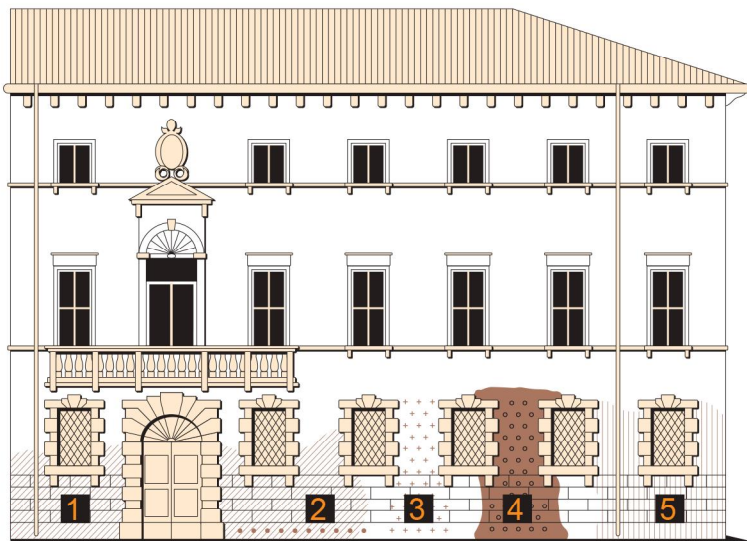

Livello raggiunto dall'umidità (1).
Zona barriera Dry Kit (2).
Stonacatura (3).
Applicazione boiacche antisaline (4).
Applicazione nuovo intonaco (5).



Comune di Sommacampagna (VR):
Palazzo Terzi.
Intervento di deumidificazione effettuato nel 1985.
Barriera idrofobizzante: DryKit System.
Formulato: TRE 128 + TRF 135 nelle superfici affrescate

TRE 128 ECOLOGICO

Soluzione bicomponente A+B a base di microemulsione silossanica in solventi eteropolari idrolizzati a catalisi separata con agenti promotori della penetrazione. Formulato ad elevata resistenza allo stoccaggio (oltre 3 anni dalla data indicata sulla confezione).

Componente A: catalizzatore con agenti promotori della penetrazione e sostanza attiva di base. Componente B: Microemulsione attiva reattiva. Caratteristiche e campi d'impiego: prodotto idrofobizzante della nuova generazione con alto potere di penetrazione, adatto per la realizzazione di barriere chimiche idrofobizzanti su murature edificate con materiali da costruzione antichi e/o recenti. Realizzato con solventi idrolizzati atossici ad elevato potere di penetrazione, permette il trattamento di edifici abitati potendo riutilizzare i locali anche dopo pochi giorni dall'intervento. Preparazione: versare il contenuto "B" nel recipiente "A" e mescolare velocemente per 7/9 minuti con miscelatore ad elica. Una volta miscelato, il formulato dovrà essere impiegato entro 12 ore. L'eventuale residuo di formulato rimasto nelle sacche a distanza di 24 ore dal riempimento delle stesse, non potrà essere utilizzato nei fori successivi. Potrà essere invece utilizzato quale idrofobizzante protettivo di superfici di muratura faccia a vista o intonacate esposte agli agenti atmosferici. Considerazioni e prevenzioni: il formulato TRE 128 può sostituire egregiamente il TRS 114 in tutte le situazioni ove i tempi di asciugatura limitati lo richiedano, fatta eccezione per le murature affrescate ove è consigliabile il formulato specifico TRF135. Il componente "B" è infiammabile mentre il componente "A" ed il preparato finale A+B risultano infiammabili oltre i 90° C. Durante la perfusione si dovranno pertanto attuare le misure protettive del caso, quali: l'utilizzo dei guanti protettivi ed eventuali occhiali con protezione. Tenere lontano dai bambini ed avere dell'acqua pura a disposizione per eventuali lavaggi agli occhi nel caso di contaminazione o contatto con gli stessi.

TRX 118 GRANDI QUANTITÀ

Soluzione bicomponente A+B a base di silani monomeri bicomponenti a catalisi separata con agenti promotori della penetrazione. Formulato ad elevata resistenza allo stoccaggio (Oltre 3 anni dalla data indicata sulla confezione).

Componente A: catalizzatore con agenti promotori della penetrazione e sostanza attiva di base. Componente B: sostanza attiva reattiva. Caratteristiche e campi di impiego: è adatto alla realizzazione di barriere chimiche idrofobizzanti su qualsiasi tipo di muratura. Particolarmente indicato per interventi di vasta entità. Tempi di asciugatura leggermente più lunghi degli altri formulati in quanto contenenti anche acqua demineralizzata. Ottimo il rapporto qualità/prezzo. Preparazione: versare il contenuto "B" nel recipiente "A" e mescolare velocemente per 7/9 minuti con miscelatore ad elica. Una volta miscelato, il formulato dovrà essere impiegato entro 15 ore. L'eventuale residuo di formulato rimasto nelle sacche a distanza di 24 ore dal riempimento delle stesse, non potrà essere utilizzato nei fori successivi. Potrà essere invece utilizzato quale idrofobizzante protettivo di superfici di muratura faccia a vista o intonacate esposte agli agenti atmosferici. Considerazioni e prevenzioni: Il componente (B) è infiammabile mentre il componente (A) ed il preparato finale A+B risultano non infiammabili ma leggermente corrosivi. Durante la perfusione si dovranno pertanto attuare le misure protettive del caso, quali: l'utilizzo dei guanti protettivi ed eventuali occhiali con protezione. Tenere lontano dai bambini ed avere dell'acqua pura a disposizione per eventuali lavaggi agli occhi nel caso di contaminazione o contatto con gli stessi.

TRS 114 INTONACI ANTICHI

Soluzione di polisilossano oligomero in solvente alfatoc dearomizzato con agenti promotori della penetrazione - Formulato pronto all'uso. Caratteristiche e campi d'impiego. È un formulato polivalente adatto alla realizzazione di barriere chimiche contro la risalita d'acqua per capillarità su qualsiasi tipo di materiale da costruzione (tufo, roccia lavica, calcareniti, calcestruzzi, mattoni, ecc.). Ideale nel trattamento di murature antiche ove non sia possibile la successiva demolizione degli intonaci originali. (N.B.: ovviamente tali intonaci dovranno essere successivamente desalinizzati). Non produce sottoprodotti di reazione degni di nota derivanti dal processo di polimerizzazione. I vantaggi relativi al fatto di non immettere soluzioni acquose in murature umide, si ripercuotono ovviamente sui tempi di asciugatura che risultano con questo formulato estremamente brevi. Considerazioni e prevenzioni: l'utilizzo in cantiere non comporta alcuna problematica se non il rispetto di elementari norme di sicurezza antincendio, trattandosi di formulato in solvente, conseguentemente infiammabile. Nell'utilizzo su edifici abitati si dovrà prevedere una adeguata ventilazione dei locali per 30/40 giorni dall'applicazione sino a completa evaporazione dei solventi. Anche a distanza di 20/30 giorni dall'intervento la parte aromatica dei solventi potrà essere avvertita olfattivamente in presenza di fiamme libere (accensione di sigaretta, riscaldamento a gas metano, ecc.), potendo indurre a falsi allarmi per fughe di gas inesistenti.



TRF 135 MURATURE AFFRESCATE

Soluzione di polisilossani modificati in solventi super rettificati con agenti penetratori e tensioattivi equilibratori in Formulato pronto all'uso. Caratteristiche e campi d'impiego. IL TRF 135 è un formulato appositamente studiato per la formazione di barriere chimiche contro l'umidità ascendente su murature interessate da affreschi o pitture a tempera. Il formulato risulta estremamente bilanciato e raffinato per l'utilizzo specifico, in maniera da non provocare il minimo danno al supporto o alla pellicola pittorica. Non produce ovviamente sottoprodotti di reazione e la miscela di solventi super rettificati unitamente ai tensioattivi equilibratori conferiscono al prodotto una totale affidabilità consentendo successivamente lo svolgimento delle normali fasi di ritocco e restauro. Sugli affreschi particolarmente degradati, prima di procedere all'applicazione sarà necessario prevedere la posa in opera di adeguati "velatini con paraloid B72" da parte di un restauratore, onde prevenire distacchi o perdite materiche. Si consiglia di effettuare una campionatura preventiva sulla pellicola pittorica per individuare eventuali ritocchi realizzati negli anni 50 e 60 con prodotti non conformi solubili prima dell'inizio dei lavori. Considerazioni e prevenzioni: l'utilizzo in cantiere non comporta alcuna problematica se non il rispetto di elementari norme antincendio, trattandosi di formulato in solvente infiammabile. Nell'utilizzo su edifici abitati si dovrà inoltre prevedere una adeguata ventilazione dei locali per 2 o 3 settimane sino a completa evaporazione dei solventi.

RISANAMENTO DI MURATURE IN GENERE, DI QUALSIASI TIPO, MATERIALE O SPESSORE

Esecuzione di barriera chimica idrofobizzante DryKit® System mediante l'impiego del formulato specifico TRE 128 ECOLOGICO a base di microemulsione silossanica in solventi eteropolari idrolizzati a catalisi separata con agenti promotori della penetrazione. In alternativa: mediante l'impiego del formulato specifico TRS 114 a base di polisilossani in solvente alifatico dearomatizzato con agenti promotori della penetrazione. In alternativa: mediante l'impiego del formulato specifico TRX 118 a base di silano monomeri in soluzione acquosa a catalisi separata con agenti promotori della penetrazione, da conseguirsi seguendo le modalità descritte nell'apposito manuale istruzioni numerato e brevemente così riassunte: inserimento degli appositi diffusori in tubopress di cellulosa pressata in una serie di fori quasi passanti - Ø mm 22, interasse cm 15, predisposti ad un'altezza di 15 cm dalla quota pavimento. La trasfusione nei diffusori, per gravità, verrà assicurata da pockets o sacche contenitrici precedentemente fissate e collegate ad essi, dotate di regolatore di flusso e contenenti formulati prescritti nelle quantità occorrenti.

RISANAMENTO DI MURATURE IN TERRITORIO LAGUNARE VENEZIANO (NO TERRAFERMA)

Esecuzione di doppia barriera chimica idrofobizzante DryKit® System mediante l'impiego del formulato specifico TRE 128 ECOLOGICO a base di microemulsione silossanica in solventi eteropolari idrolizzati. In alternativa: mediante l'impiego del formulato specifico TRS 114 a base di polisilossani in solvente alifatico dearomatizzato, da conseguirsi inserendo appositi diffusori in tubopress di cellulosa pressata in una serie di fori quasi passanti - Ø mm 22, interasse cm 15, predisposti ad un'altezza di 15 cm dalla quota pavimento relativamente alla prima barriera. Successivamente, seguendo le modalità precedentemente descritte dovrà essere realizzata una seconda barriera posta ad una quota di 170 cm da quella relativa al livello 0 sul "medio mare". La trasfusione nei diffusori, per gravità, verrà assicurata da pockets o sacche contenitrici precedentemente fissate e collegate ad essi, dotate di regolatore di flusso e contenenti formulati prescritti nelle quantità occorrenti. Prima di procedere alle operazioni di reintonacatura, sulle murature opportunamente stonacate e pareggiate si dovranno applicare 4 mani delle boiacche antisaline TRH745 additivate a TRB305 dalla quota del piano campagna sino a 3 metri d'altezza.

L'eventuale lato che dovesse rimanere "faccia a vista" andrà trattato sino a rifiuto con impregnante polimerico TRP650.

N.B. La barriera chimica idrofobizzante Dry Kit System come pure il taglio meccanico della muratura con interposizione di qualsiasi tipo di guaina impermeabile (piombo, poliesteri, epossidici, bituminosi ecc), pur bloccando definitivamente la risalita d'acqua per capillarità non esclude la possibilità di un lentissimo degrado nel tempo della murature stessa a causa dell'elevatissimo tenore salino contenuto nel cotto del territorio lagunare. Ciò potrebbe essere evitato esclusivamente trattando le murature in questione con un ciclo a percolamento tramite acqua deionizzata i cui costi relativi generalmente non giustificano tali metodologie. Il fortissimo rallentamento generato dall'utilizzo delle barriere chimiche DryKit® System sul patrimonio immobiliare trattato giustifica invece totalmente l'impiego di tali tecnologie riguardo ai costi di manutenzione, conservazione e isolamento termico conseguente.

RISANAMENTO DI MURATURE AFFRESCATE

Esecuzione di barriera chimica idrofobizzante DryKit® System mediante l'impiego del formulato specifico TRF135 a base di polisilossani modificati in solventi super rettificati con agenti penetratori e tensioattivi equilibratori, appositamente studiato per il trattamento di murature affrescate da conseguirsi seguendo le modalità descritte nell'apposito manuale istruzioni numerato e brevemente così riassunte: inserimento degli appositi diffusori in tubopress di cellulosa pressata in una serie di fori quasi passanti - Ø mm 22, interasse cm 15, predisposti ad un'altezza di 15 cm dalla quota pavimento. La trasfusione nei diffusori, per gravità, verrà assicurata da pockets o sacche contenitrici precedentemente fissate e collegate ad essi, dotate di regolatore di flusso e contenenti formulati prescritti nelle quantità occorrenti.

BOIACCHE ANTISALINE SPECIFICHE

Sulle murature precedentemente deumidificate, prima della stesura dei nuovi intonaci, applicare due mani incrociate di boiacche antisaline specifiche "TRH 745" a base di stearato di zinco a bassa granulometria ed additivi organici da impastare con acqua ed aggrappante acrilico a maglia larga "TRB305".

La boiaccia dovrà essere applicata sul sottofondo di murature accuratamente stonacate e pareggiate, in ragione di 2 kg per metro quadrato. Il rapporto di miscelazione risulterà di 8 litri di TRB 305 ogni 25 kg di TRH 745.

INTONACO MACROPOROSO DEUMIDIFICANTE AD EVAPORAZIONE CONTROLLATA TRH 780

Realizzazione di intonaci macroporosi deumidificanti ottenuti da impasti tradizionali mediante l'aggiunta dell'additivo specifico TRH 780 in ragione di 1 kg ogni 10 kg di legante idraulico con esclusione di quelli gessosi o contenenti anidriti. Le quantità e le qualità degli inerti potranno essere variate in funzione delle necessità di cantiere. L'additivo dovrà essere impiegato sia per gli impasti di sottofondo che su quelli di finitura nelle medesime percentuali indifferentemente con leganti idraulici a base di cemento e/o calce. Lo spessore minimo dell'intonaco additivato non dovrà essere inferiore ai due centimetri.



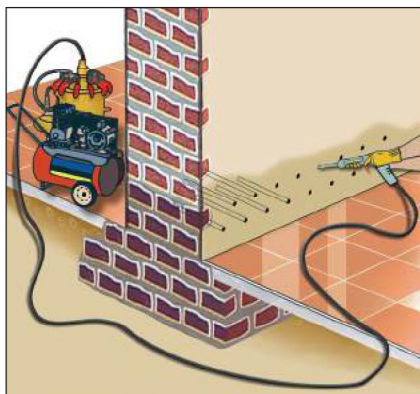

RESINA SILANOACRILICA PER SBARRAMENTI CHIMICI CONTRO LA RISALITA D'ACQUA PER CAPILLARITÀ

IMPIEGABILE AD INIEZIONE O
PER ASSORBIMENTO

Descrizione

Resina silano acrilica in grado di penetrare nelle malte di allettamento e nei materiali porosi per realizzare uno strato impermeabile in grado di impedire la risalita d'acqua per capillarità.

Il componente silanico conferisce alla barriera caratteristiche idrorepellenti aumentando l'efficacia.



Utilizzo

Dopo aver realizzato alla base della muratura una doppia linea di fori distanziati tra loro 15 cm, quasi passanti, (diametro a scelta da 12 a 28 mm), effettuare l'iniezione del formulato utilizzando una pompante, oppure serbatoi con pressione di esercizio variabile da 1.5 a 3 bar. In caso di utilizzo degli iniettori con tappo di chiusura Tecnoired, il diametro della perforazione non dovrà essere inferiore ai 20 mm.

Il formulato può essere inserito anche a caduta utilizzando imbuti con tubi di collegamento più o meno lunghi in funzione della pressione che si vuole esercitare.

Caratteristiche e precauzioni

Prodotto non infiammabile. Non ingerire. Tenere lontano dalla portata dei bambini. Proteggere accuratamente le pavimentazioni in cotto e pulire subito eventuali tracce del formulato con acqua e/o acido cloridrico diluito.

Consumi

Mediamente occorrono circa 30 litri di TRV300 per il trattamento di un metro di muratura di spessore 100 cm equivalenti a circa 3 metri di muro con spessore di 30 cm.

Le quantità intermedie possono essere ottenute per interpolazione prevedendo in ogni caso consumi superiori per murature porose ed inferiori per il trattamento di calcestruzzi "magri" e per le murature in pietra.



TRH 745 TRB 305



L'importanza delle boiacche antisaline

Prima dell'applicazione dei nuovi intonaci risulta di particolare importanza l'applicazione delle boiacche antisaline di sottofondo TRH 745 additate a TRB 305, per chiudere definitivamente il ciclo umidità/sali. Senza tali boiacche, infatti, durante l'applicazione del nuovo intonaco l'acqua dell'impasto potrebbe idratare i sali presenti nella muratura facendoli trasmigrare in superficie durante la fase di asciugatura. Questi sali, essendo igroscopici, assorbirebbero umidità dall'aria e la loro variazione di volume (da anidri a saturi) potrebbe provocare danni estetici alle pitture di finitura (vedere la scheda specifica "Boiacche Antisaline")

Preparazione del composto

Con un trapano munito di miscelatore ad elica dovranno essere uniti il componente "A" TRN105 (Fusto da 25kg) al componente "B" TRA105 (Tanica da 23Lt) sino a completa omogeneizzazione e fluidificazione.

Murature faccia a vista

Nel caso in cui le murature interessate fossero lasciate "faccia a vista", consigliamo di procedere dopo un'accurata pulitura e stilatura delle stesse ad una protezione delle superfici con l'idrofobizzante specifico al fluorocarbonio TRF500 Parapioggia. La protezione dovrebbe essere effettuata su tutta la superficie esterna dell'edificio mentre per quella interna saranno sufficienti i primi due metri di altezza dal piano campagna (vedere scheda specifica "TRF500 Parapioggia").





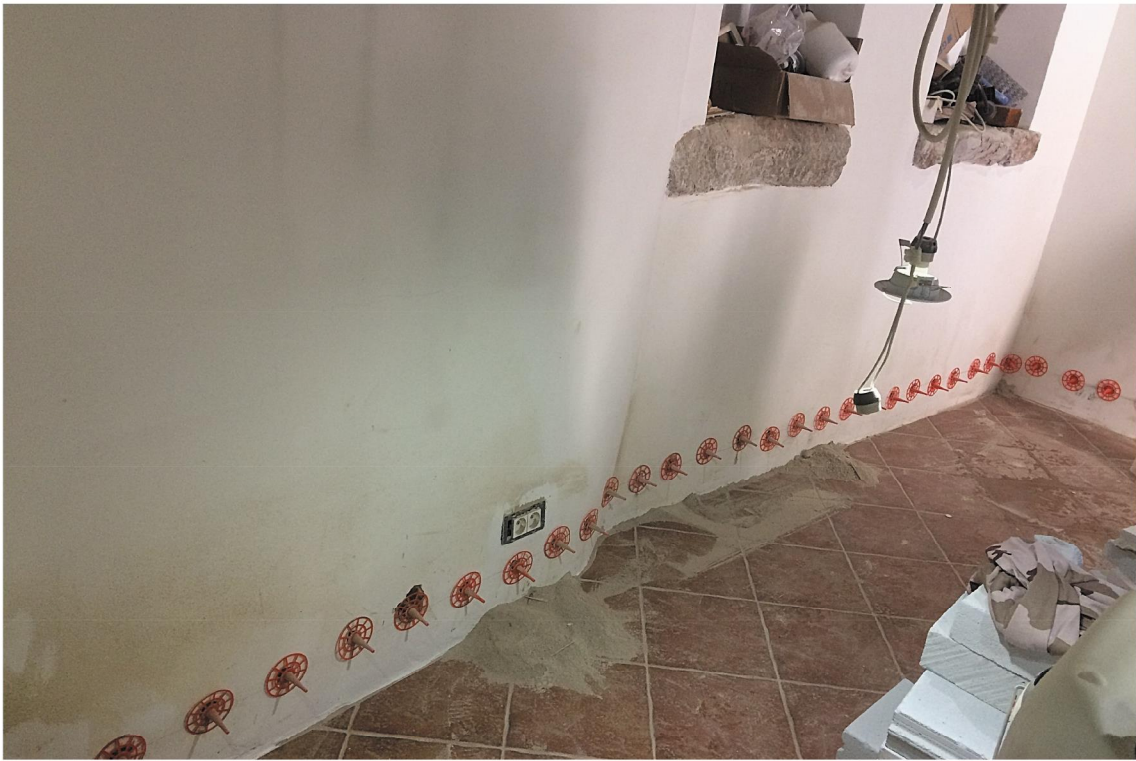



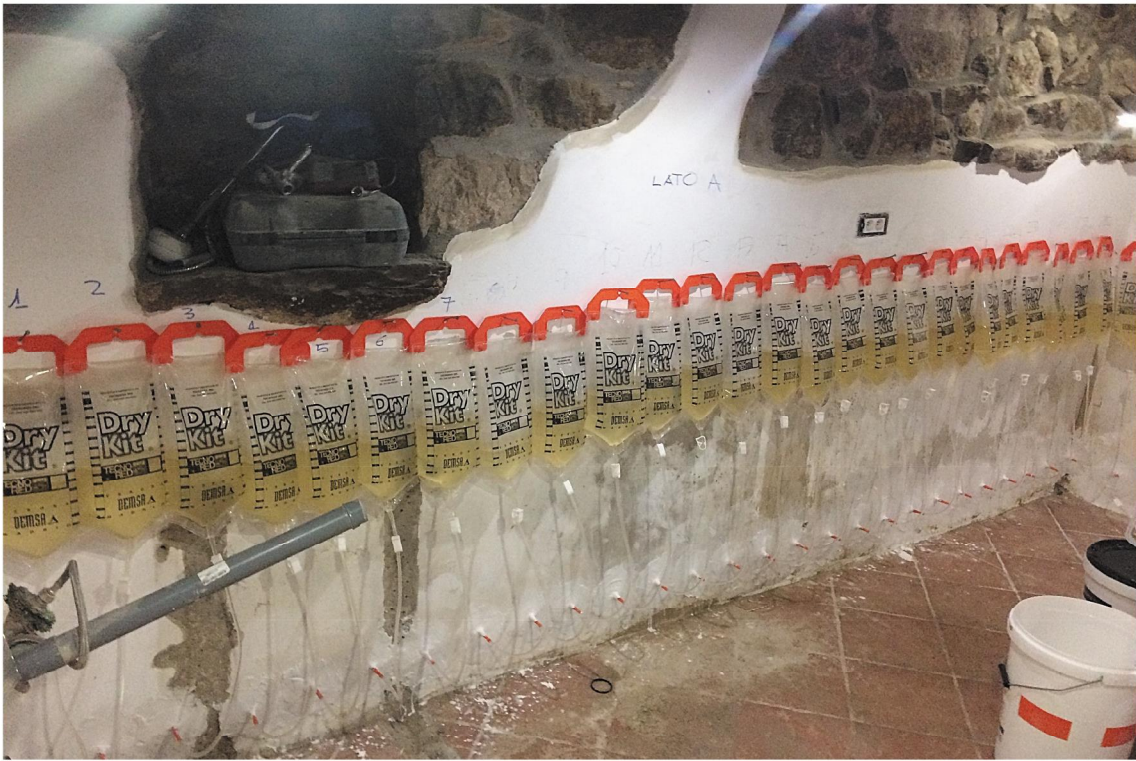

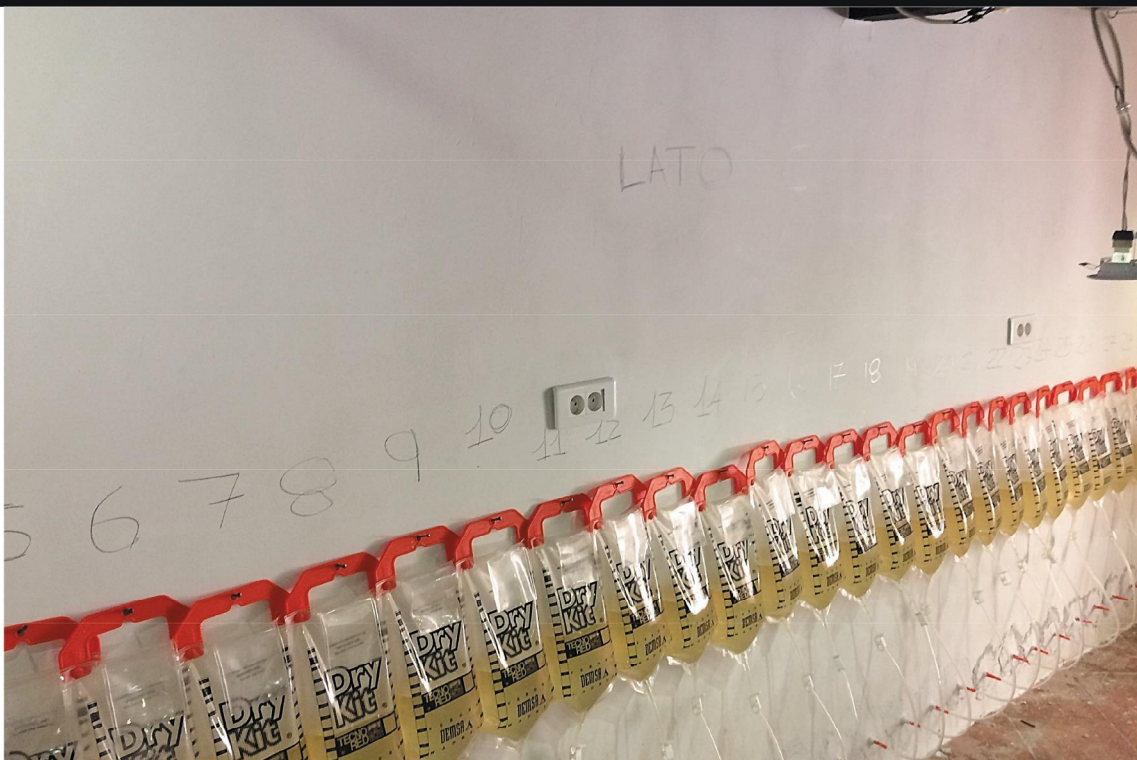



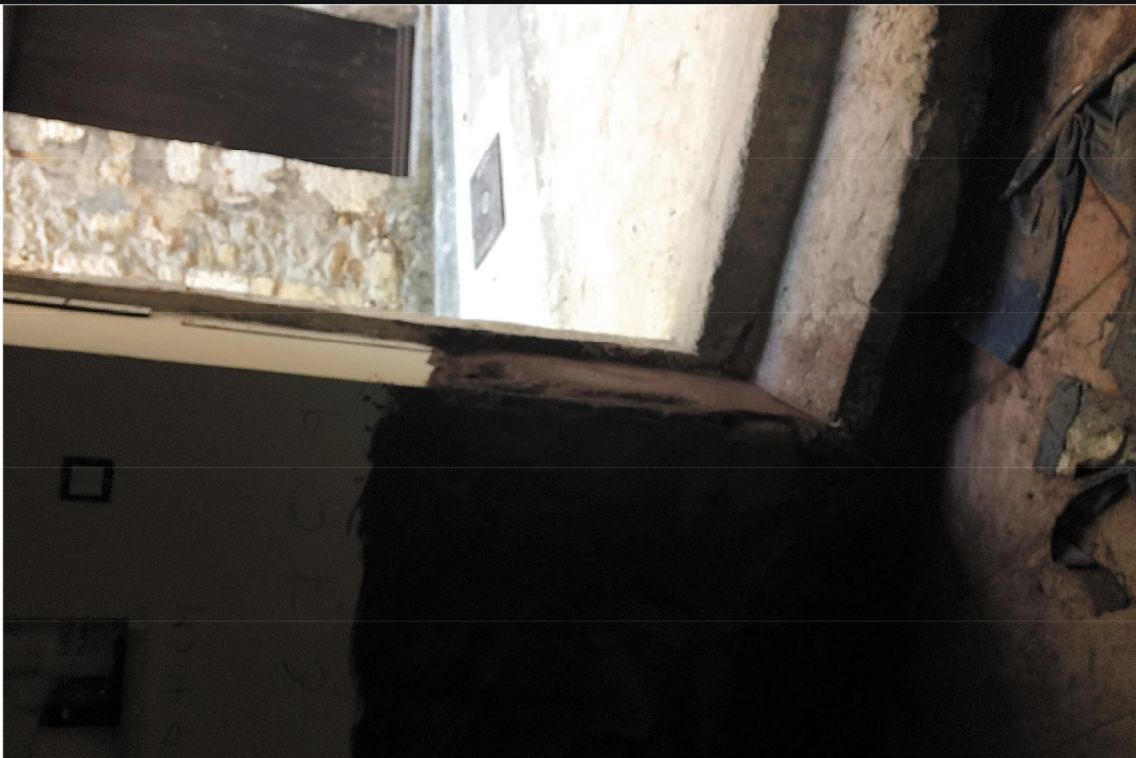







RISTRUTTURASI

Via Porta Piazzetta, 2
6537 GRONO (CH)

Tel. +41 912 244 884

Mobile +41 763 844 884

www.RISTRUTTURASI.com

e-mail: info@ristrutturasi.com